

Cub Cadet[®]



XR1 500

LT

„MTD Products Aktiengesellschaft“ • Saarbrücken • Vokietija



Mums rūpi jūsu saugumas

Atidžiai perskaitykite šioje naudojimo instrukcijoje pateikiamus su sauga susijusius išpėjimus. Pasirūpinkite, kad robotui vejamajam veikiant, vejoje nebūtų nei vaikų, nei gyvūnų.

<i>Svarbiausia – saugumas.....</i>	②
<i>Įrengimas.....</i>	⑮
<i>Papildoma informacija</i>	③⑤

Svarbiausia – saugumas

SVARBU!

PRIEŠ PRADĖDAMI NAUDOTI PRIETAISĄ, ATIDŽIAI
PERSKAITYKITE ČIA PATEIKIAMĄ INFORMACIJĄ.

PASILIKITE ŠIĄ INSTRUKCIJĄ, KAD PRIREIKUS VĖL
GALĖTUMĖTE JĄ PERSKAITYTI.

- ① *Įspėjamųjų ženklų aprašymas*
- ② *Su sauga susiję įspėjimai ir saugumo priemonės*
- ③ *Apsaugos priemonės*



Neleiskite veļapjovės naudoti vaikams.
Vaikus būtina nuolat prižiūrėti.

1 Ispėjamųjų ženklų aprašymas

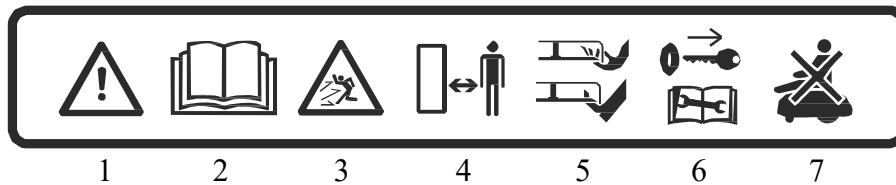

1. Tai pavojingas elektrinis prietaisas. Būkite atsargūs naudodami šį prietaisą. Laikykitės visų saugumo taisyklių bei išpėjimų.
2. Prieš pradėdami naudoti šią vejąplovę, atidžiai perskaitykite saugaus darbo instrukciją.
3. Nepamirškite, kad veikiantis prietaisas gali sviesti įvairius įtrauktus daiktus.
4. Vejąplovei veikiant, laikykitės nuo jos atokiau išlaikydami atitinkamą saugų atstumą. Neleiskite žmonėms (ypač vaikams), gyvūnams ir pašaliniams asmenims eiti į vejąplovės darbinę zoną.
5. DĖMESIO: nelieskite besisukančių ašmenų. Saugokite rankas ir pėdas. Nekerkite prietaiso nuo žemės.
6. Prieš pradėdami prietaiso apžiūros darbus ir prieš jį pakeldami, išimkite jo atjungimo prietaisą (žr. 3.b dalį).
7. Vejąplovei veikiant, draudžiama ant jos lipti.



Draudžiama šalinti vejąplovę ar jos dalis kartu su buitinėmis atliekomis. Šie elementai turi būti surenkami atskirai.



Šis prietaisas atitinka jam taikomas ES direktyvas.



Šis simbolis nurodo, kad elektros tinklas yra izoliuotas dvigubai.



Šis simbolis nurodo, kad gaminį galima naudoti tik patalpų viduje.

2

Saugos įspėjimai ir atsargumo priemonės

A. Prieš pradėdami naudoti prietaisą

1. Prieš pradėdami naudoti vežapjovę, atidžiai perskaitykite šią saugaus darbo instrukciją. Ji padės susipažinti su prietaiso valdikliais ir sužinoti, kaip tinkamai jį naudoti.
2. Neleiskite šio prietaiso naudoti vaikams ir asmenims, turintiems fizinę, jutimo ar protinę negalią bei tiems, kurie neturi patirties bei žinių ir nėra perskaitę šioje naudojimo instrukcijoje pateiktos informacijos. Vietos taisyklės gali apriboti prietaiso naudotojo amžių.
3. Jūs atsakote už nelaimingus atsitikimus ir kitiems asmenims ar jų turtui padarytą žalą.
4. Privalote perspėti savo kaimynus apie galimą riziką ir informuoti, kad vežapjovei veikiant, negalima eiti į jos darbinę zoną.
5. Jei jūsų veja atsiveria į gatvę ir (ar) į kaimynų kiemus, vežapjovei veikiant, turite stebėti jos darbą. Tokiu būdu galėsite užtikrinti, kad niekas neliptų ant jūsų vejos. Taip pat privalote apsaugoti savo veją arba įrengti tvorą. Tokiu būdu vežapjovei veikiant, niekas negalės prie jos prieiti.

B. Paruošiamieji darbai

1. Patikrinkite, ar tinkamai įrengtas pjaunamą plotą apribojantis kabelis.
2. Periodiškai tikrinkite vejąplovės pjaunamą plotą. Pašalinkite visus akmenis, pagalius, kankorėžius, kabelius ir kitus pašalinius objektus.
3. Periodiškai vizualiai patikrinkite, ar nenusidėvėję ir nepažeisti prietaiso ašmenys. Nusidėvėjusius ar pažeistus ašmenis būtina pakeisti naujais (detalės Nr. MRK9100A arba MRK9100W). Prieš apžiūrėdami ir keisdami vejąplovės ašmenis, nepamirškite jos išjungti.

C. Eksploatavimas

SVARBUS SU SAUGA SUSIJĘS ĮSPĖJIMAS!

Nepalikite veikiančios vejąplovės be priežiūros, jei netoliese yra gyvūnų, vaikų ar kitų asmenų.

Nenaudokite šio prietaiso, jei netoliese yra žmonių (ypač vaikų) ar gyvūnų.



1. Nenaudokite vejąplovės, jei pažeista, nusidėvėjusi ar neveikia kuri nors apsauginė priemonė ar prietaiso detalė.
2. Saugokite rankas ir pėdas nuo prietaiso ašmenų ir kitų judamųjų dalių.
3. Prieš pakeldami vejąplovę nuo žemės ir pradėdami jos reguliavimo veiksmus, nepamirškite jos išjungti.
4. Niekada nekelkite ir neneškite vejąplovės, kol nenustojo veikti jos variklis.

5. Nelieskite prietaiso ašmenų, kol jie nenustojo suktis.
6. Nenaudokite vežapjovės ne pagal paskirtį. Ji skirta tik vejos pjovimui.
7. Visos apsaugos, gaubtai, saugos įrenginiai ir jutikliai privalo būti jiems skirtose vietose. Pataisykite arba pakeiskite pažeistas prietaiso dalis, įskaitant ir išpėjamuosius ženklus.
8. Savaitines programas nustatinėkite tuo metu, kai ant žolės nėra kitų žmonių.
9. Nejunkite prie elektros energijos tiekimo šaltinio pažeisto kabelio. Taip pat nelieskite pažeisto kabelio neatjungę jo nuo elektros energijos tiekimo šaltinio. Tokiu būdu apsaugosite nuo sąlyčio su įtampą turinčiomis detalėmis.
10. Pasirūpinkite, kad maitinimo laido ilgintuvas nepakliūtų po vežapjovės ašmenimis, nes jie gali jį pažeisti. Pažeistas maitinimo laidas gali prisiliesti prie įtampą turinčių detalių.
11. Jei naudojant prietaisą, buvo pažeistas arba įsipainiojo jo maitinimo laidas, ištraukdami jo kištuką iš lizdo, atjunkite laidą nuo elektros energijos tiekimo šaltinio.
12. Jei veikiant vežapjovei įvyko nelaimingas atsitikimas arba jei ji sugedo, nedelsdami paspauskite raudoną STOP mygtuką.

D. Transportavimas

Darbinėje zonoje:

1. paspauskite mygtuką STOP.
Vejapjovė nustos veikti.
2. Vejapjovei nustojus veikti, pakelkite ją suimdami jos rankeną ir perneškite prietaisą į norimą vietą (žr. dešinėje pusėje pateiktą paveikslėlį).

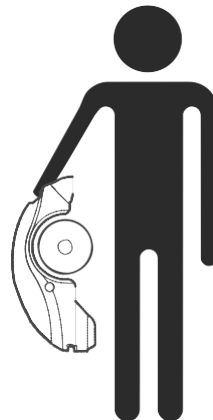

Dideliu atstumu:

prieš pradėdami transportuoti vejapjovę,
patikrinkite, ar ji išjungta.



SVARBI INFORMACIJA! Gabenimo tikslais
rekomenduojama išsaugoti originalią prietaiso pakuotę.

E. Nuotolinio valdymo pultelio naudojimas (pjovimas rankiniu būdu)

1. Prietaisą naudokite tik dienos arba tinkamoje dirbtinėje šviesoje. Nenaudokite prietaiso, jei žolė šlapia.
2. Nedirbkite su prietaisu būdami basi arba avėdami atvirą avalynę. Visada avėkite tvirtą avalynę ir mėvėkite ilgas kelnes. Dirbdami ant nuolydžių, visada tvirtai stovėkite ant žemės.
3. Būkite ypač atsargūs keisdami vejąplovės judėjimo kryptį, kai nukreipiate ją į save.
4. Variklį visada junkite vadovaudamiesi taisyklėmis. Įjungdami laikykitės atokiau nuo prietaiso ašmenų.
5. Nepjaukite vejos rankiniu būdu, jei nuolydis viršija 15 laipsnių arba jei nėra galimybės tvirtai stovėti ant žemės.

F. Akumulatorius

1. Nebandykite atidaryti ar gadinti akumulatoriaus.
2. Akumulatoriaus viduje yra elektrolitų. Jei iš akumulatoriaus pradėjo tekėti elektrolitas, nedelsdami atlikite toliau nurodytus veiksmus.
 - Jei pateko ant odos: užterštas odos vietas nedelsdami nuplaukite vandeniu ir muilu.
 - Jei pateko į akis: nedelsdami praplaukite jas tekančiu švairiu vandeniu (ne trumpiau nei 15 minučių). Neįrinkite.
 - Kreipkitės į medicininės pagalbos darbuotojus.
3. Patikrinkite, ar akumulatoriaus įkrovimui yra naudojamas tinkamas, gamintojo rekomenduojamas, įkroviklis. Naudodami netinkamą įkroviklį, galite patirti elektros smūgį. Taip pat gali perkaisti prietaiso akumulatorius arba iš jo gali pradėti tekėti šdinantis skystis.

G. Techninė priežiūra ir specialūs nurodymai

1. Prieš pradėdami užsikimšusios vejamovės tvarkymo, tikrinimo, valymo ir priežiūros veiksmus, taip pat prieš pradėdami vejamovės apžiūrą jai atsitrenkus į pašalinį objektą, pirmiausiai ją išjunkite ir nuimkite jos atjungimo prietaisą. Nebandykite taisyti ar reguliuoti vejamovės jai veikiant.
2. Jei pastebėjote, kad prietaisas pradėjo neįprastai vibruoti, išjunkite jį ir patikrinkite, ar nepažeisti jo ašmenys. Nusidėvėjusius ar pažeistus ašmenis būtina pakeisti naujais (detalės numeris MRK9100A arba MRK9100W). Tokiu būdu užtikrinsite tinkamą prietaiso veikimą. Jei prietaisas ir toliau vibruoja, kreipkitės į klientų aptarnavimo skyrių.
3. Apžiūrinėdami ar tvarkydami ašmenis, mūvėkite storas pirštines.
4. Netaisykite prietaiso būdami basi arba avėdami atvirą avalynę. Visada avėkite tvirtus darbinius batus ir mūvėkite ilgas kelnes.
5. Siekdami užtikrinti saugų prietaiso naudojimą, pakeiskite nusidėvėjusias ar pažeistas jo dalis.
6. Naudokite tik originalius įrenginius ir priedus. Draudžiama keisti originalią vejamovės konstrukciją. Už keitimus atsako juos atlikęs asmuo.
7. Užtikrinkite, kad keičiamos pjovimo detalės būtų tinkamo tipo (detalės numeris MRK9100A arba MRK9100W).
8. Techninės vejamovės priežiūros, apžiūros ir valymo darbus atlikite vadovaudamiesi gamintojo nurodymais.
9. Tvirtai prisukite visas varžles, varžtus ir sriegius. Tokiu būdu užtikrinsite saugų prietaiso darbą.



ĮSPĖJIMAS!

Jei atsiranda žaibo tikimybė, atjunkite pjaunamąjį plotą apribojantį kabelį nuo įkrovimo stoties ir ištraukite 230 V (120 V) maitinimo bloko kištuką iš maitinimo tinklo lizdo.

H. Gaminio eksploatavimo nutraukimas

1. Baigus eksploatuoti veją, būtina atskirti atitinkamas jos detales ir priedus. Tokiu būdu užtikrinsite, kad elektrinės ir elektroninės atliekos nepatektų į sąvartyną ir apsaugosite bei neužteršite aplinkos.
2. Nemeskite veją ar jos dalių (įskaitant maitinimo bloką ir įkrovimo stotį) į nerūšiuotų komunalinių atliekų kontenerius. Viską būtina išrūšiuoti.
3. Dėl sistemų grąžinimo ir rūšiavimo galimybių kreipkitės į savo platintoją ar atstovą.
4. Draudžiama mesti akumuliatorių į ugnį. Nemeskite panaudoto akumulatoriaus kartu su buitinėmis atliekomis.
5. Akumuliatorių reikia išimti, pakartotinai panaudoti arba pašalinti aplinkai nekenkiančiu būdu.

3 *Apsaugos priemonės*



ISPĖJIMAS!

Vejapjovėje yra įrengta daugybė apsaugos priemonių. Tačiau vejapjovė yra pavojingas prietaisas, turintis aštrius ašmenis, kurie prie jų prisilietus gali sunkiai sužeisti.

Dėl šios priežasties vejapjovei veikiant draudžiama būti jos darbinėje zonoje. Jei planuojama, kad vejos zonoje bus žmonių (ypatingai – vaikų) ar gyvūnų, prieš jiems ateinant išjunkite vejapjovę.

A. Užraktas nuo vaikų

Užrakto nuo vaikų funkcija apsaugo vejapjovę nuo nenumatyto naudojimo, jei netyčia paspaudžiamas vienas iš mygtukų. Prietaisas ims veikti tik tam tikra tvarka paspaudus atitinkamus du mygtukus. Jei netoli vejapjovės yra jaunesnių nei 6 metų vaikų, būtina įjungti užrakto nuo vaikų funkciją.

B. Atjungimo prietaisas

Nuėmus vejapjovės atjungimo prietaisą, niekas negalės jos įjungti. Jei norite apsaugoti vejapjovę nuo vaikų, su jos specifika nesusipažinusių žmonių ir nuo asmenų, kuriems neleidžiama jos naudoti, rekomenduojama nuimti jos atjungimo prietaisą.

C. Kėlimo jutiklis

Jei pakelsite vejąplovę besisukant jos ašmenims, jie nedelsiant nustos sukstis.

D. Pakreipimo jutiklis

Pakreipus vejąplovę į vertikalią padėtį, ašmenys nedelsiant nustos sukstis.

E. Kliūčių jutiklis

Vejąplovei veikiant, sistema aptinka galimas kliūtis. Vejąplovei susidūrus su kliūtimi, nedelsiant sustabdomi prietaiso ašmenys, vejąplovė nustoja judėti link kliūties ir pakeičia savo judėjimo kryptį.

F. Avarinio sustabdymo mygtukas

Vejąplovei veikiant, bet kuriuo metu paspaudus STOP mygtuką, ji nedelsiant išsijungs ir nustos sukstis jos ašmenys.

G. GO/ON ir OFF mygtukas

GO/ON ir OFF mygtuku išjungiamas vejąplovės maitinimas. Išjungus vejąplovę, ji nebegalės atlikti jokių veiksmų. Šį jungiklį naudokite prieš keldami vejąplovę nuo žemės ir prieš pradėdami jos techninės priežiūros darbus.

H. Įkrovimo stotis ir pjaunamą plotą apribojantis kabelis

Vejapjovė neveiks, jei nebus įrengtas pjaunamą plotą apribojantis kabelis ir jis nebus prijungtas prie įkrovimo stoties. Dings pjaunamą plotą apribojančio kabelio signalui, vejapjovė nustos veikti.

I. Apsauga nuo vagysčių (netaikoma modeliams, naudojamiems mažesnio nei 200 m² ploto vejose)

Įjungus apsaugos nuo vagysčių funkciją, niekas negalės įjungti ir naudoti vejapjovės. Apsaugos funkcija išjungiama prisijungus prie jos per užregistruotą mobilųjį prietaisą.

*Pradēkime.
Negaliu sulaukti,
kada galēsiu
pradēti pjauti
jūsų veją.*



Įrengimas

Sveikiname įsigijus naują vejapjovę!

Naujoji vejapjovė atsitiktine tvarka judės po darbinę zoną, nustatytą pjaunamą plotą apribojančiu kabeliu. Judėdama atsitiktine tvarka, vejapjovė neprikaištingai nupjaus visą jūsų vejoje augančią žolę.

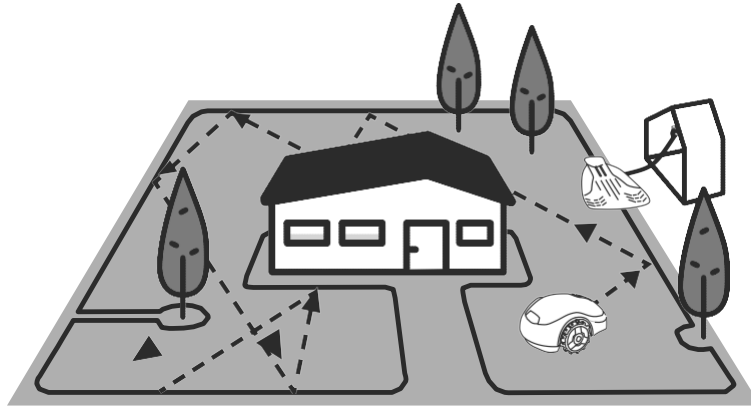

Baigusi pjauti, jūsų vejapjovė judės palei pjaunamą plotą apribojantį kabelį ir automatiškai grįš į įkrovimo stotį, kur pradės krautis.

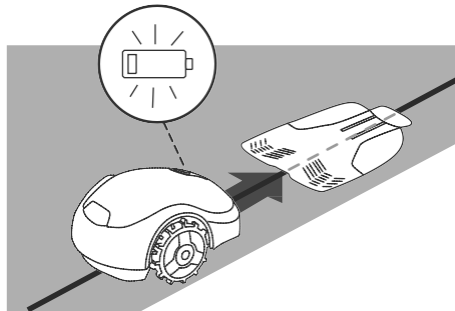

Atlikę paprastus įrengimo veiksmus, galėsite pradėti mėgautis savo laisvalaikiu, nes jūsų veja pasirūpins jūsų naujasis pagalbininkas.

Kur judėsime?

Jei viską įrengsite tinkamai, galėsite mėgautis maksimaliais rezultatais. Tik tiek tereikia, kad galėtumėte paruošti vejapjovę neprikaištingam darbui.

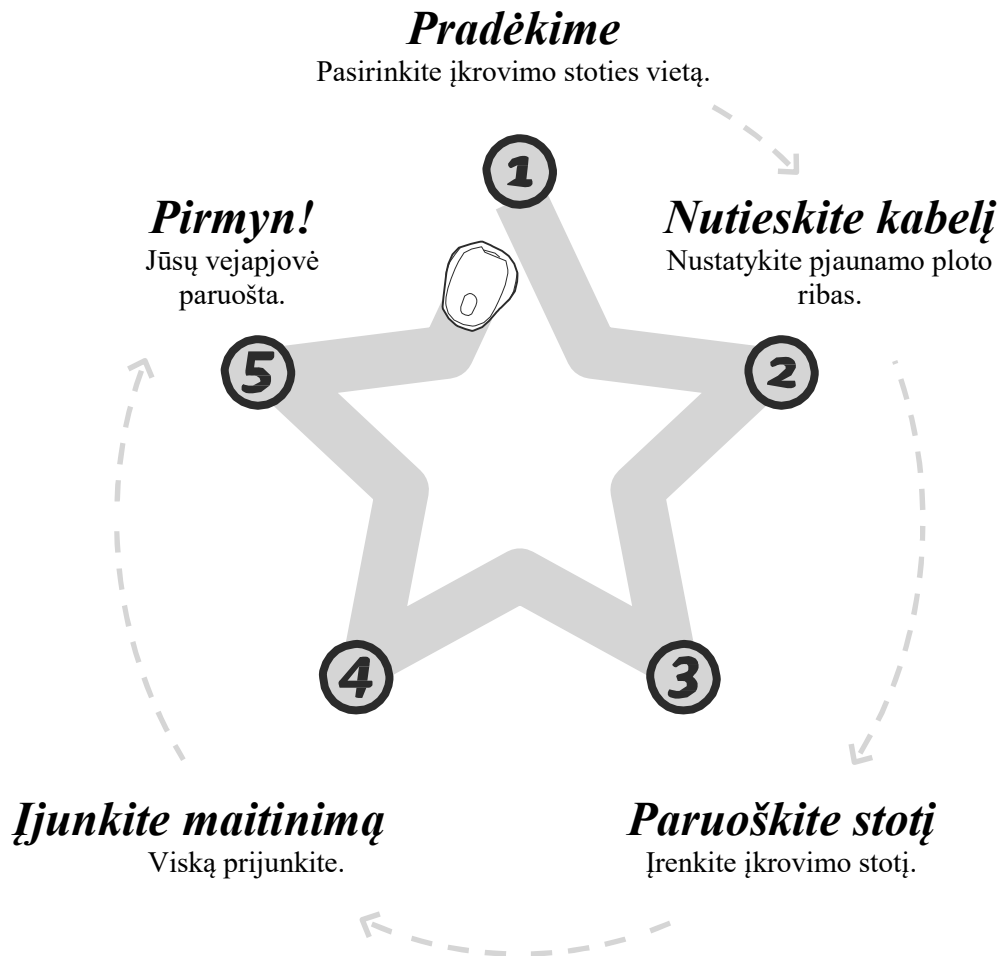

Pakuotės turinys

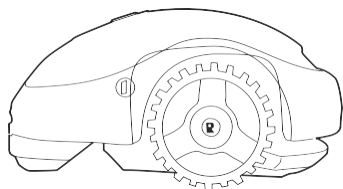

Gaminys

Jūsų naujasis robotas vejpajovė.

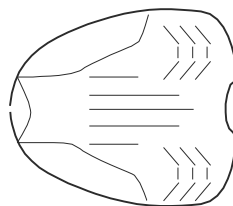

Įkrovimo stotis

Vejpajovės krovimosi vieta.

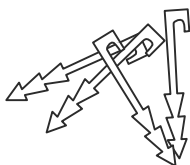

Pjaunamą plotą apribojančio kabelio kuoleliai*

Jais kabelis tvirtinamas prie žemės.

(*). Neįtraukta į „Pro“ ir XR1 modelių pakuotes.

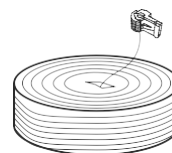

Pjaunamą plotą apribojantis kabelis ir jungiamasis elementas*

Vejpajovės darbinei zonai suformuoti (*).

Neįtraukta į „Pro“ ir XR1 modelių pakuotes.

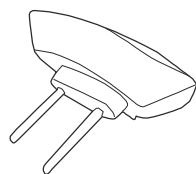

Įkrovimo stoties galvutė

Suformuoja pjaunamą plotą apribojančio kabelio signalą.

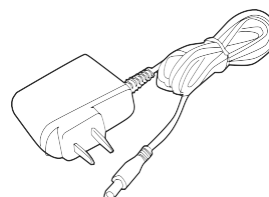

Maitinimo blokas

Su 10 m ilgintuvu.

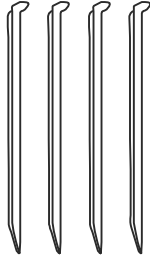

Įkrovimo stoties kuoliukai (4 vnt.)

Jais įkrovimo stotis tvirtinama prie žemės.

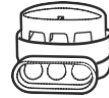

Jungiamieji kabelio elementai

pjaunamą plotą apribojančio kabelio sujungimui, jei jis nėra vientisas.



Jungiamieji elementai

Naudojami jungiant pjaunamą plotą apribojantį kabelį prie įkrovimo stoties.

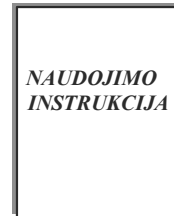

Naudojimo instrukcija

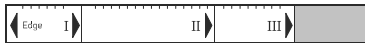

„RoboRuler“ liniuotė

Skirta atstumui nuo vejos krašto iki pjaunamą plotą apribojančio kabelio išmatuoti.

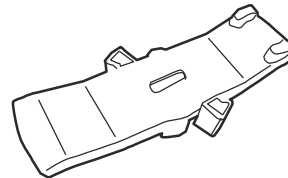

„RoboTool“ įrenginys

Skirtas asmenų keitimui ir techninei apžiūrai atlikti. **SVARBU! Pasilikite šį prietaisą ateičiai.**

Pasiruošę? Pradėkime...

1 Parengiamieji darbai

Įkrovimo stoties įrengimo vietos pasirinkimas

Įkrovimo stotis yra vieta, kur kraunasi jūsų veļapjovė. Taip pat prie jos yra prijungiami abu pļaunamą plotą apribojančio kabelio galai.

Vadovaudamiesi šiomis paprastomis taisyklėmis, raskite įkrovimo stoties įrengimui tinkamą vietą.

Taisyklė Nr. 1:

iki 10 metrų siekiantis atstumas nuo maitinimo tinklo lizdo.

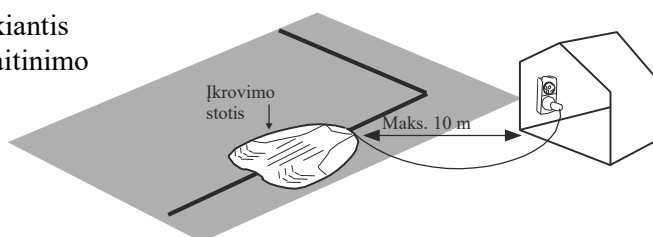

Taisyklė Nr. 2:

ne mažiau nei 1 metras tiesaus kabelio priešais, už ir šalia įkrovimo stoties, kad prietaisas galėtų tinkamai įvažiuoti.

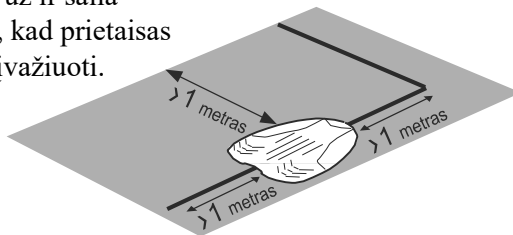

Taisyklė Nr. 3:

lygus ir plokščias paviršius (iki +/-5 proc. siekiantis nuolydis).



Taisyklė Nr. 4:

ne mažesnis nei 1 metro atstumas nuo purkštuvu galvutės. Taip užtikrinsite, kad vejapjovė į ją neatsitrenks ir nebus pažeistos jos vidinės detalės.

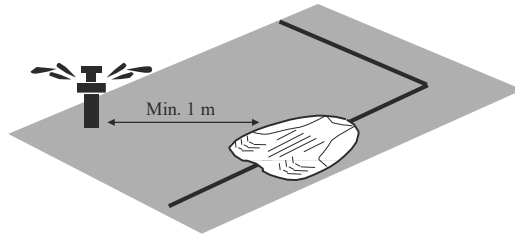

Atkreipkite dėmesį į įkrovimo stoties kryptį ir vejos kraštą.

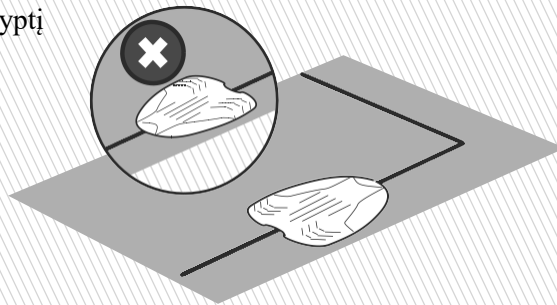

Įkrovimo stotį reikės įrengti vėliau, nutiesus pjaunamą plotą apribojantį kabelį.

PATARIMAS

**** Žr. A priede pateikiamą informaciją apie papildomas įrengimo galimybes. ****

2

Nutieskite kabelį

Nutieskite pjaunamą plotą apribojantį kabelį („tariamoms riboms“), kuris apibrėš darbinę vejapjovės zoną.



PATARIMAI

- Netoliese palikite vejapjovės pakuotę.
- Prieš pradėdami tiesti kabelį, paskutinį kartą nupjaukite žolę savo senąja vejapjove. Žolės ilgis neturėtų viršyti 6 cm. Tokiu būdu bus lengviau įkalti kuolelius ir vejapjovė nenupjaus kabelio.



KO JUMS REIKĖS?



Plaktuko



Universalių replių



Žnyplių

A. Atstumai nuo kabelio

Naudodami „RoboRuler“ liniuotę, nustatykite atstumą, kurį reikia palikti tarp pjaunamą plotą apribojančio kabelio ir vejos krašto.

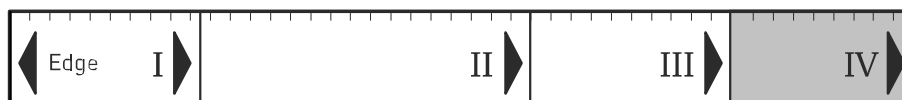

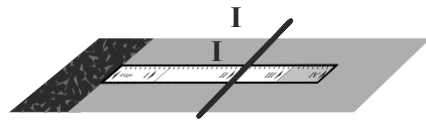

Jei vejos kraštas yra pakankamai plokščias, tieskite kabelį palikdami nuo krašto atstumą, „RoboRuler“ liniuotėje pažymėtą numeriu **II**.

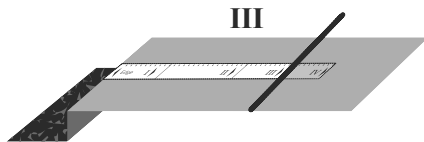

Jei kraštas leidžiasi žemyn arba jei žemė yra smėlėta ar minkšta, palikite nuo krašto atstumą, „RoboRuler“ liniuotėje pažymėtą numeriu **III**.

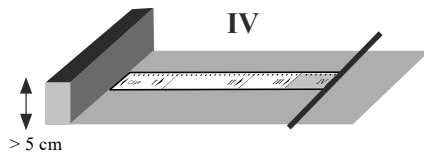

Jei veja siejasi su siena arba krūmu, palikite nuo krašto atstumą, „RoboRuler“ liniuotėje pažymėtą numeriu **IV**.

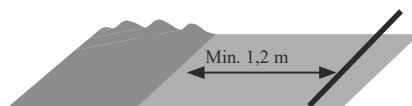

Jei vejos kraštas siejasi su vandens telkiniu, palikite nuo krašto ne mažesnę nei 1,2 m atstumą.

B. Gera pradžia

- Ištraukite iš pjaunamą plotą apribojančio kabelio ritės „A“ raide pažymėtą kabelio galą.
- Išvyniokite maždaug 20 cm kabelio.

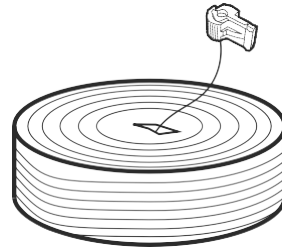

- Išvynioję pritvirtinkite kabelį prie žemės toje vietoje, kur planuojate įrengti įkrovimo stotį. Naudodami „RoboRuler“ liniuotę, palikite nuo vejos krašto atitinkamą atstumą.

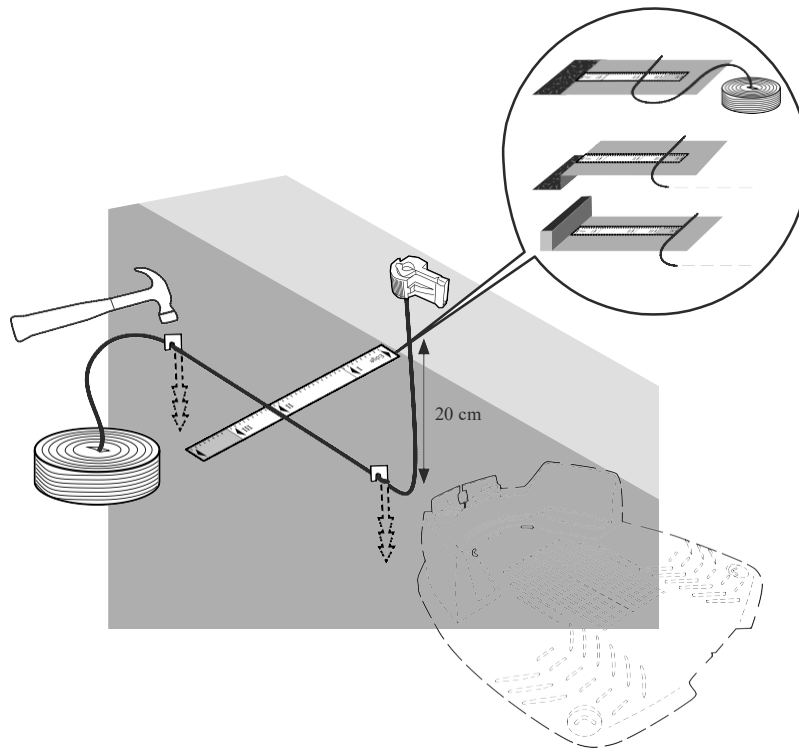



PATARIMAS

NUOLYDŽIAI

Palei kraštą esantys nuolydžiai

Siekdami užtikrinti, kad vejapjovė nenuslystų nuo vejos (ypač tais atvejais, kai žolė šlapia), netieskite pjaunamą plotą apribojančio kabelio per palei vejos kraštą esantį nuolydį, jei jis yra statesnis nei 10 proc., t. y. 10 cm pakilimas 1 m plote.

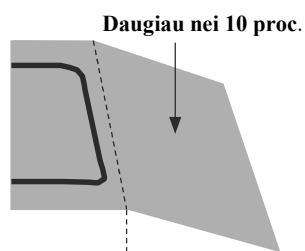
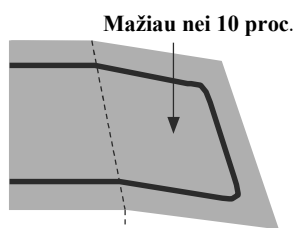

Vejos viduje esantys nuolydžiai

Vejapjovė gali pjauti tas vejos vietas, kuriose esantys nuolydžiai neviršija 15 proc. [15 cm pakilimas 1 m plote].

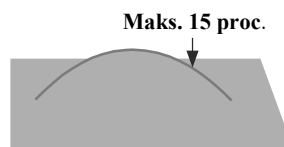

Puiku! Tai buvo pati sudėtingiausia kabelio įrengimo dalis. Tęskime...

C. Tieskite kabelį toliau



Vyniokite kabelį aplink veją kryptimi prieš laikrodžio rodyklę. Pradėkite nuo įkrovimo stoties vietos.

Eidami palei vejos kraštą, tieskite apribojantį kabelį palei pjaunamą plotą. Kabelis neturi būti įtemptas.

- Pritvirtinkite pjaunamą plotą apribojantį kabelį prie žemės. Tam naudokite su gaminiu pristatytus kuolelius.
- Kaldami kuolelius į žemę iki galo, kabelį įtempkite.
- Nepažeiskite drėkinimo vamzdynų.

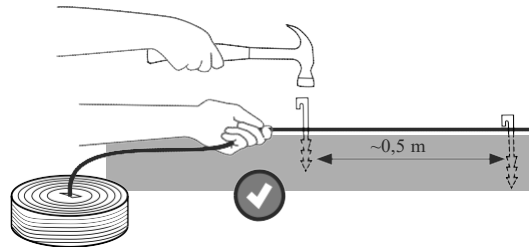

- Įsmeikite kuolelius palikdami tarp jų kelių dešimčių centimetrų tarpus.
- Tam, kad vejapjovė nepažeistų kabelio, jis turi būti įtemptas. Tam, esant poreikiui, įsmeikite kuolelius visur, kur jų reikia.

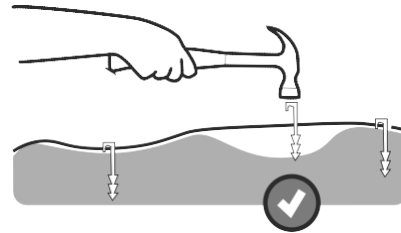

D. Apsaugokite kliūtis

Kietos kliūtys

Jei kliūtys vertikalios, tvirtos ir aukštesnės nei 15 cm (pavyzdžiui, medžiai ar telefono stulpai), jų nereikia aptverti pjaunamą plotą apribojančiu kabeliu. Į juos atsitrenkusi vejpjovė tiesiog pakeis savo judėjimo kryptį.

Minkštos kliūtys

Jei vejoje yra gėlių lysvių, tvenkinių ar neaukštų medelių, būtina juos apsaugoti suformuojant iš kabelio saleles.

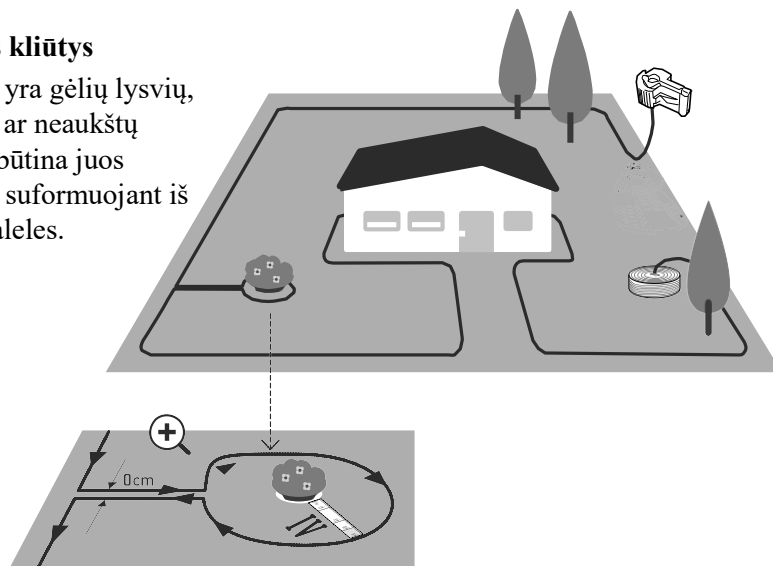

PATARIMAS

Jei medžių šaknys yra išsikišę iš žemės didesniu nei 2 cm atstumu, jas taip pat reikia apsaugoti suformuojant iš kabelio saleles.



Aplink kliūtį pjovimo plotą apribojančių kabelių tieskite kryptimi PAGAL laikrodžio rodyklę. Priešingu atveju, vejpjovė įvažiuos į iš kabelio suformuotą salelę arba negalės tinkamai nupjauti aplink ją augančios žolės.



E. Ar teritorijoje yra ir šalutinių zonų?

Jei jūsų vejoje yra papildomų zonų (žr. pateikiamą paveikslėlį), atsiverskite B priedą.

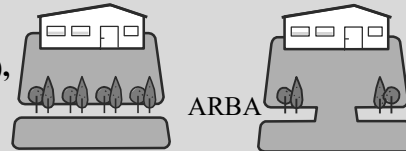

F. Baikite tiesti kabelį

- Grįžkite atgal į pradinę padėtį. Abu kabelio galai turi sueiti.
- Paskutinį kuolelį įsmeikite visai šalia pirmojo.
- Pasirūpinkite, kad abu kabelio galai būtų vienodo ilgio. Žnyplėmis nukirpkite likusį kabelį.

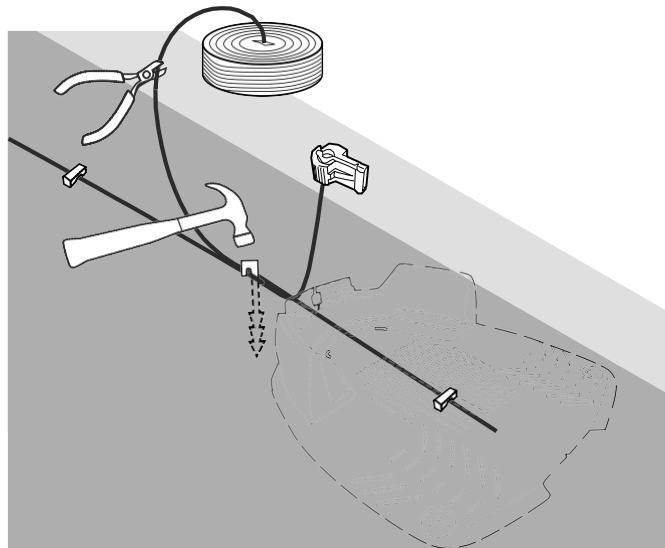

- Uždėkite vieną jungiamąjį elementą ant antrojo kabelio galo.
- Replėmis suspauskite jungiamąjį elementą, o žnyplėmis nukirpkite likusią kabelio dalį.

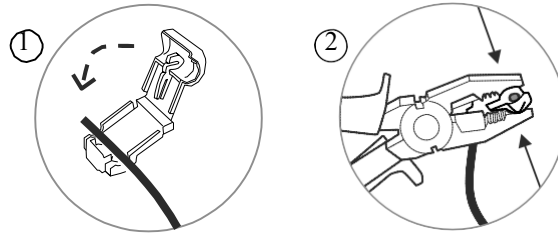

- Nepalikite ir neformuokite kabelio kilpų.

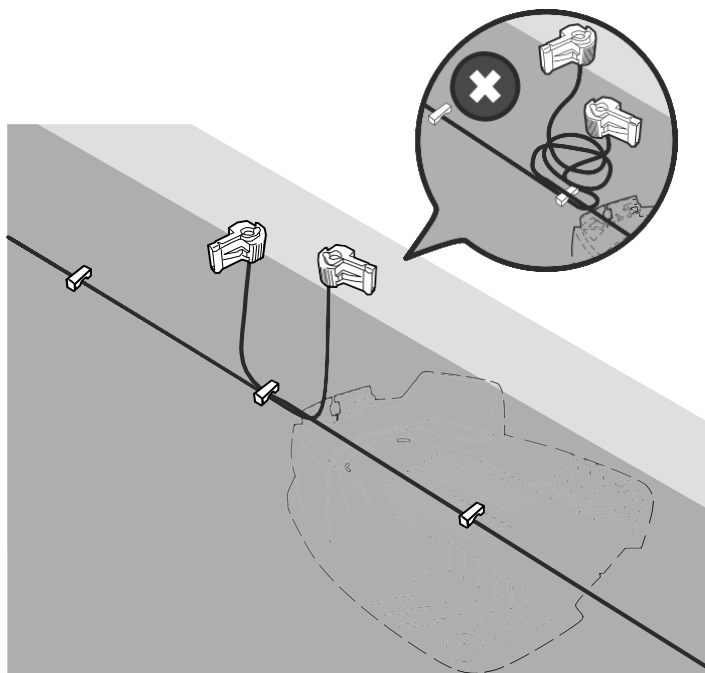

3 Paruoškite stotį

- Pastatykite įkrovimo stotį toje vietoje, kur planuojate ją įrengti.
- Tinkamai sulyginkite centrinę įkrovimo stoties dalį su pjaunamą plotą apribojančiu kabeliu.

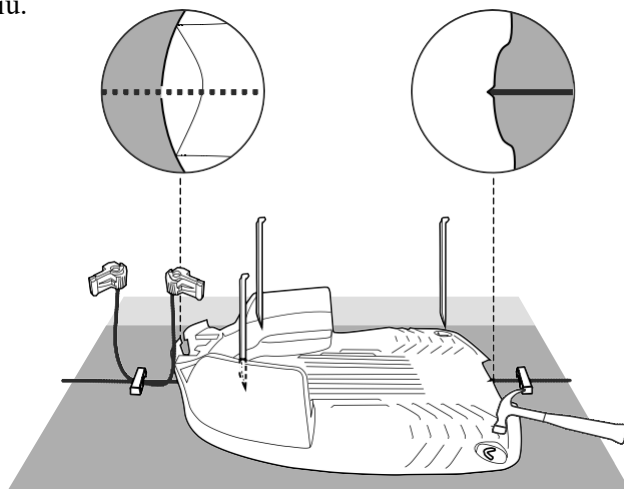

- 4 pristatytais metaliniais kuoliukais pritvirtinkite stotį prie žemės.

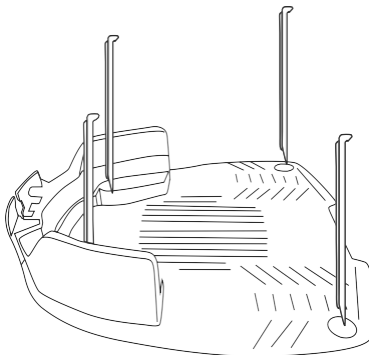

Kaldami kuoliukus į žemę, stenkitės nepažeisti drėkinimo vamzdynų.

4 Įjunkite maitinimą

1. Prijunkite „A“ raide pažymėtą kabelio galą prie „A“ gnybto, o kitą kabelio galą prijunkite prie „B“ raide pažymėto įkrovimo sties galvutės gnybto.
2. Taip pat prie įkrovimo sties galvutės prijunkite ir maitinimo bloko jungtį.

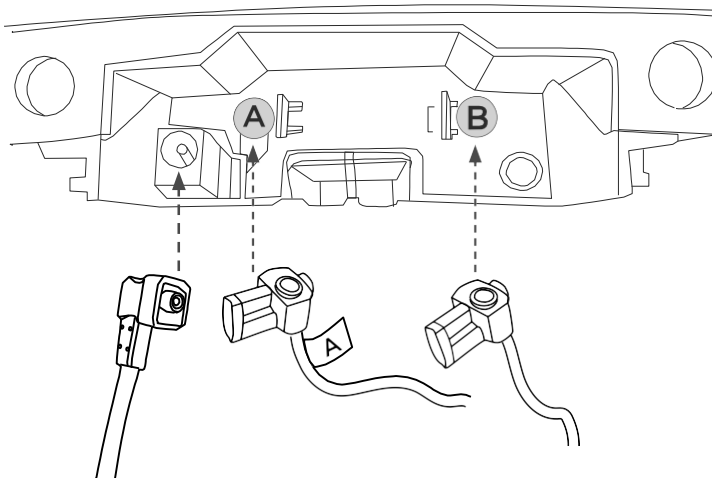

3. Atkreipkite dėmesį į žymes, žyminčias įkrovimo sties galvutės įstatymo vietą.

Įkrovimo sties galvutės įstatymo vietos žymės

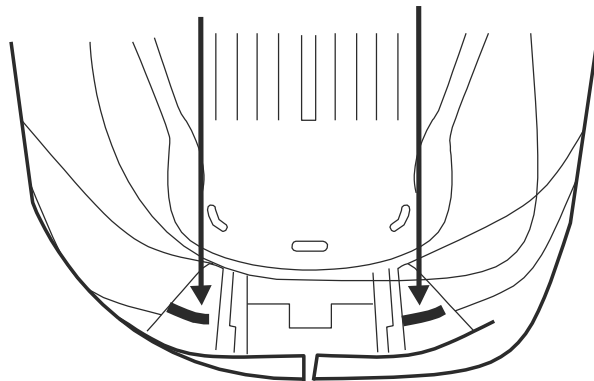

4. Uždėkite galvutę ant įkrovimo stoties ir sulygiuokite ją su žymėmis (žr. toliau pateiktą paveikslėlį).

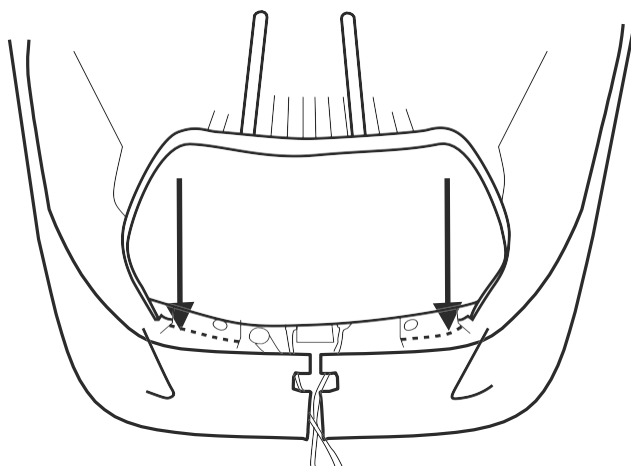

5. Stumkite galvutę iki galo.
Atkreipkite dėmesį į slankiklius ir kabelių tvirtinimo vietą.

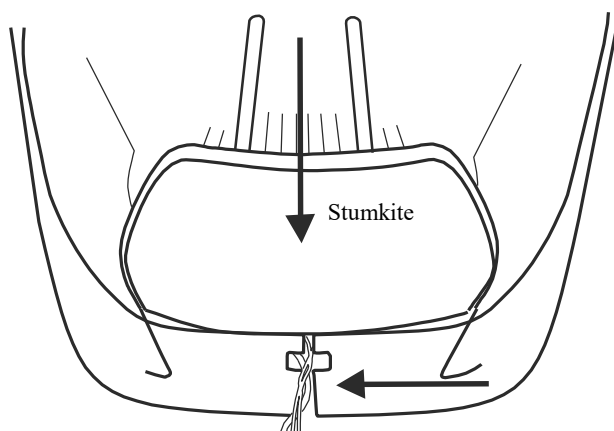



PATARIMAS

Jei dėl kokios nors priežasties reikėtų išimti įkrovimo stoties galvutę, tai galite padaryti pakėlę svirtį (A) ir stumdami ją link vidinės stoties dalies.

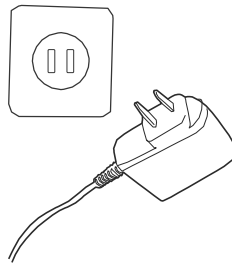

6. Įjunkite maitinimo bloką į lizdą.



 **Patraukite maitinimo laidą nuo pjovimo zonos (tam, kad vežapjovė jo nepažeistų) ir tvirtai pritvirtinkite jį prie žemės (tam, kad nekiltų pavojus už jo užkliūti).**

5 Pirmyn!

- Pastatykite vejapjovę vejos viduryje.
- 2 sekundes palaikykite įspausť mygtuką GO. Vejapjovė įsijungs.
- Tada vieną kartą paspauskite mygtuką STOP (🏠). Vejapjovė pradės judėti link įkrovimo stoties.

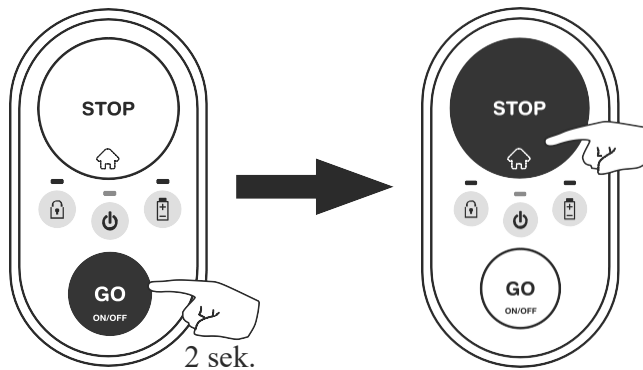

- Vejapjovė pradės važiuoti palei vejos krašťą, kad aptiktų pjaunamą plotą apribojantį kabelį. Aptikusi kabelį, vejapjovė seks juo iki įkrovimo stoties ir įvažiuos į ją krautis.

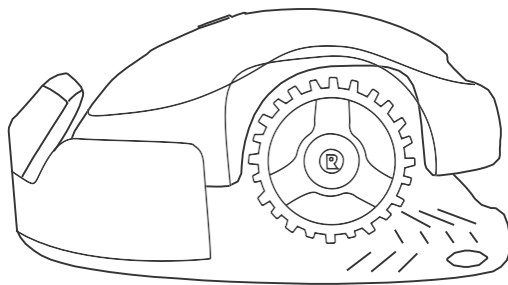

Visai paprasta naudoti šią vejapjovę! Informacija apie funkcijas ir nesklandumų nustatymą bei šalinimą pateikiama dalyje „Papildoma informacija“.

Jūsų vejapjovė paruošta!

***Puikiai
padirbėta!***

***Dabar galite ilsėtis,
o vejąplovė dirbs už jus.***

Papildoma informacija

- ① *Susipažinkite su savo vežapjove*
- ② *Valdymas vieno mygtuko paspaudimu*
- ③ *Papildomos galimybės naudojant mobiliąją programėlę*
- ④ *Vežapjovės priežiūra*
- ⑤ *Nesklandumų nustatymas ir šalinimas*
- ⑥ *Dažniausiai kylantys klausimai*

1 *Susipažinkite su savo vejapjove*

Tam, kad galėtumėte mėgautis savo vejapjovės privalumais, susipažinkite su atskiromis jos dalimis ir rodomais pranešimais. Suprasdami, kaip ji veikia ir sąveikauja, galėsite užtikrinti tinkamą ir paprastą jos darbą.

Priekinė dalis

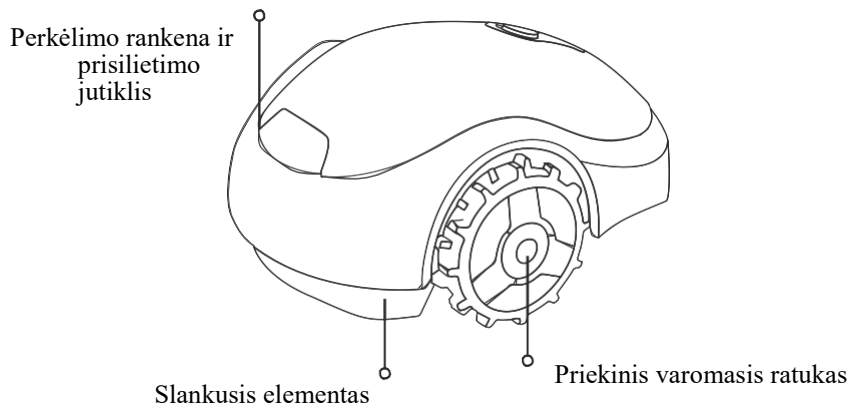

Galinė dalis

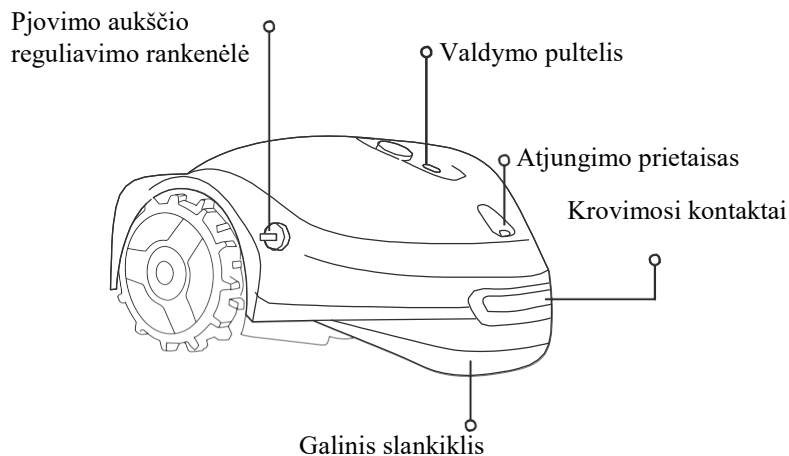

Vaizdas iš apačios

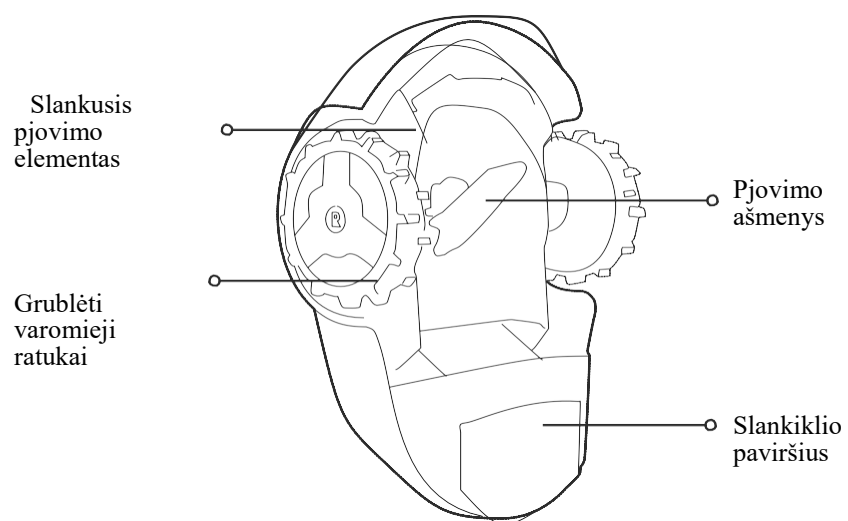



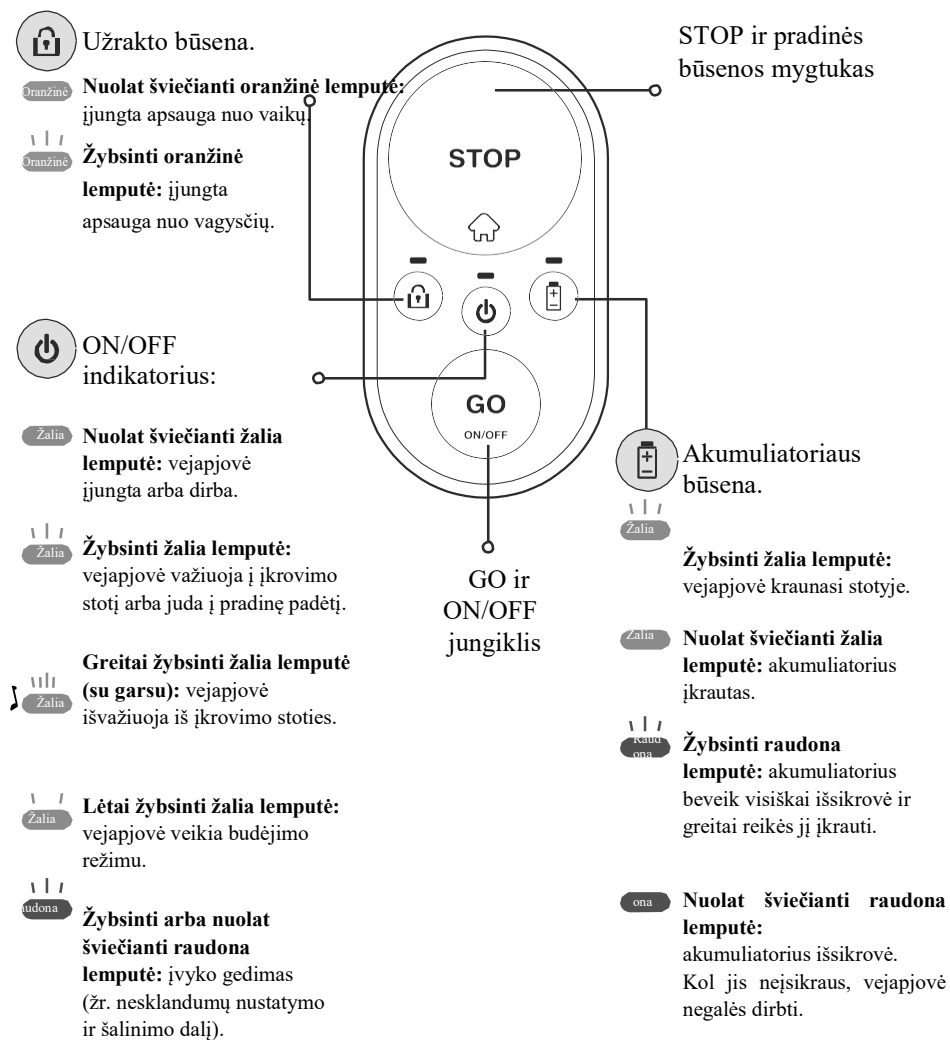

Valdymo pultelis

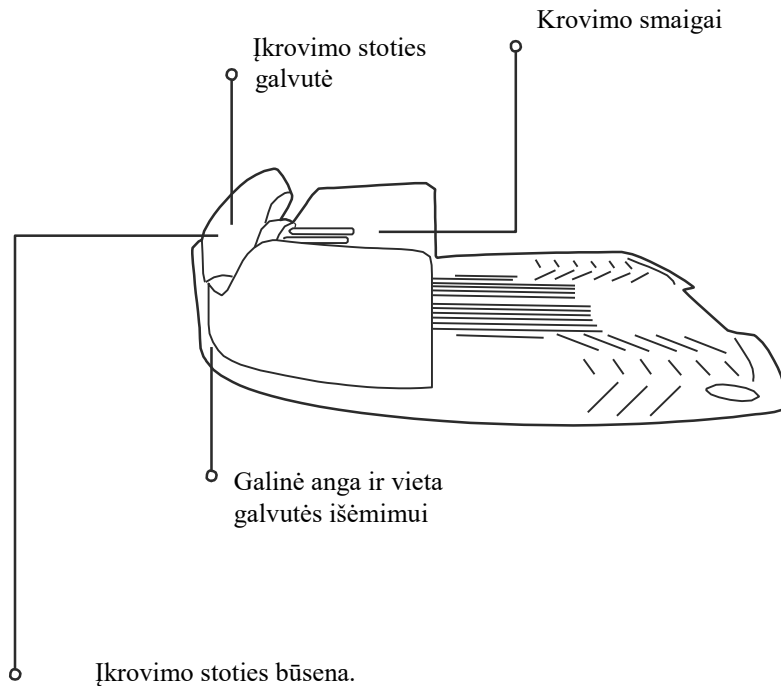

Įkrovimo stotis



Įkrovimo stoties būseną.

-  **Nuolat šviečianti žalia lemputė:** pjaunamą plotą apribojančio kabelio signalas tinkamas. Vejapjovė yra stotyje.
-  **Žybsinti žalia lemputė:** pjaunamą plotą apribojančio kabelio signalas tinkamas. Vejapjovė išvažiavo iš stoties.
-  **Greitai žybsinti raudona lemputė:** pažeistas arba atjungtas pjaunamą plotą apribojantis kabelis.
-  **Lėtai žybsinti raudona lemputė:** blogai sujungtas arba per ilgas pjaunamą plotą apribojantis kabelis.
-  **Nuolat šviečianti raudona lemputė:** sugedo maitinimo blokas.

2 *Valdymas vieno mygtuko paspaudimu*

Labai svarbi informacija



SVARBUS SU SAUGA SUSIJĘS ĮSPĖJIMAS!

Nepalikite veikiančios vežapjovės be priežiūros, jei netoliese yra gyvūnų, vaikų ar kitų asmenų. Nenaudokite šio prietaiso, jei netoliese yra žmonių (ypač vaikų) ar gyvūnų.

- Nustatykite norimą pjovimo aukštį. Naudojant pirmą kartą ir sezono pradžioje, rekomenduojama nustatyti maksimalų pjovimo aukštį. Vėliau palaipsniui aukštį galite mažinti.

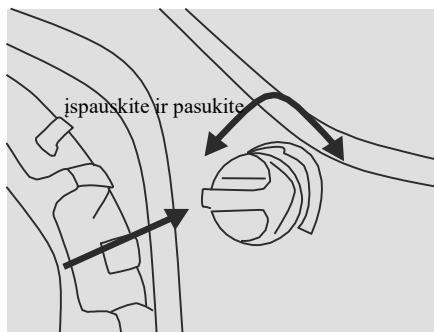

Norėdami nustatyti pjovimo aukštį, įspauskite ir norima kryptimi pasukite pjovimo aukščio reguliavimo rankenėlę:

- **I** atitinka minimalų pjovimo aukštį (15 mm).
- **III** atitinka maksimalų pjovimo aukštį (45 mm).



PATARIMAS

- Jūsų vežapjovė suprojektuota taip, kad pjautų dažnai, palikdama nurodytą žolės aukštį.
- Prieš pradėdami naudoti vežapjovę, pasirūpinkite, kad žolė nebūtų aukštesnė nei 60 mm.



ĮSPĖJIMAS

Prieš pradėdami naudoti vejąpjovę, pašalinkite iš vejos akmenis, nukritusias šakas ir kitus pašalinius daiktus. Ribota jūsų vejąpjovės garantija nėra taikoma tais atvejais, jei žala buvo patirta dėl vejoje paliktų daiktų.

Įjungimas

Norėdami įjungti vejąpjovę, 2 sekundes palaikykite įspaustą mygtuką GO. Palaukite, kol ims šviesti užrašas ON/OFF.

Norėdami išjungti, tiesiog 2 sekundes palaikykite įspaustą mygtuką GO. Palaukite, kol nustos šviesti užrašas ON/OFF.

Pastaba: jei įjungta apsaugos nuo vagysčių funkcija (netaikoma modeliams, naudojamiems mažesnio nei 200 m² ploto vejose), norėdami išjungti vejąpjovę, pirmiausiai naudodami mobiliąją programėlę turite išjungti apsaugos funkciją.



2 sekundes

Apsaugos nuo vaikų įjungimas

Apsauga nuo vaikų neleidžia mažiems vaikams atsitiktinai įjungti vejamąją. Įjungus vejamąją apsaugą nuo vaikų, tam, kad būtų galima vejamąją įjungti arba grąžinti į stotį, reikia atlikti tam tikrus veiksmus.

Norėdami įjungti apsaugą nuo vaikų, 6 sekundes palaikykite įspaustus GO ir STOP mygtukus.

Norėdami išjungti apsaugą nuo vaikų, vėl 6 sekundes palaikykite įspaustus GO ir STOP mygtukus.

Apsaugą nuo vaikų taip pat galima įjungti ir išjungti naudojant mobiliąją programėlę (netaikoma modeliams, naudojamiems mažesnio nei 200 m² ploto vejose).

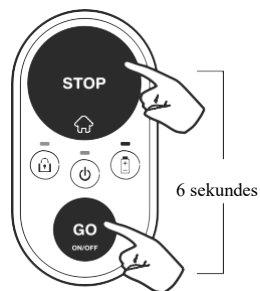

Pjovimo režimo įjungimas

Pradėti pjauti žolę labai paprasta!

Jei norite įjungti **įprastą pjovimo režimą**, tereikia vieną kartą paspausti mygtuką GO.

Jei įprasta pjovimo trukmė (priklauso nuo jūsų vežapjovės modelio) jūsų vejai yra per ilga, du kartus paspaudę mygtuką GO, suaktyvinsite perpus trumpesnį pjovimo režimą.

Jei įjungta apsauga nuo vaikų, norint įjungti vežapjovę, reikia tam tikra tvarka paspausti atitinkamus mygtukus. Įspauskite mygtuką STOP ir vieną kartą paspauskite mygtuką GO. Apsauga nuo vaikų išsijungs 30 sekundžių. Užrakto būsenos indikatorius kuriam laikui išsijungs. Dabar galite pradėti anksčiau aprašytus vejos pjovimo veiksmus. Įsijungus pjovimo režimui, automatiškai įsijungs ir apsaugos nuo vaikų funkcija.

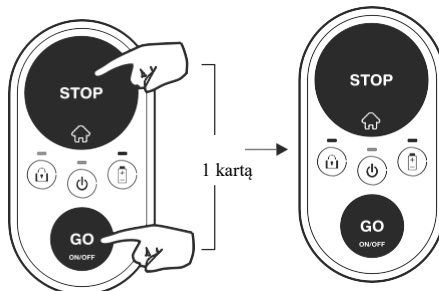
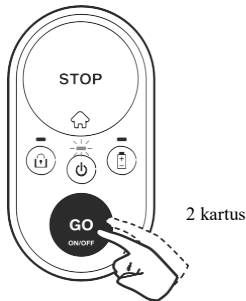

Darbo nutraukimas

Norėdami nutraukti vykdomą darbą, paspauskite STOP (⏏) mygtuką.

Vejapjovės perkėlimas į stotį

Norėdami perkelti vejapjovę į stotį, vejapjovei esant vejoje, tiesiog paspauskite STOP (⏏) mygtuką.

Jei įjungta apsauga nuo vaikų, žr. dalyje „Pjovimo režimo įjungimas“ pateiktą informaciją apie tai, kaip kuriam laikui išjungti minėtą funkciją. Tada paspauskite STOP (⏏) mygtuką. Vejapjovė pradės judėti link įkrovimo stoties. Apsauga nuo vaikų įsijungs automatiškai.

Automatinis įkrovimas

Baigusi pjauti, vejapjovė automatiškai grįžta į įkrovimo stotį. Joje ji įsikrauna ir pasiruošia kitam pjovimui.

Kiek laiko reikia pjauti jūsų veją?

Pjovimo laikotarpis priklauso nuo sezono ir jūsų vejos dydžio. Greito žolės augimo sezono metu rekomenduojama vadovautis toliau nurodytais vejos dydį atitinkančiais pjovimo laikais per savaitę.

<i>Vejos dydis *</i>	<i>Rekomenduojamas pjovimo laikas per</i>
Iki 50 m ²	2 valandas
51–100 m ²	4 valandas
101–150 m ²	6 valandas
151–200 m ²	9 valandas
201–300 m ²	14 valandų
301–400 m ²	18 valandų
daugiau nei 400 m ²	21 valandą

(*) Patikrinkite, kokie vejų dydžiai yra rekomenduojami jūsų vejapjovės specifikacijose.



PATARIMAI

Siekiant užtikrinti, kad veja atrodytų nepriekaištingai, rekomenduojama pjovimo laiką visoms savaitės dienoms padalinti po lygiai.



Papildomos galimybės naudojant mobiliąją programėlę (netaikoma modeliams, naudojamiems mažesnio nei 200 m² ploto vejose)

Jūsų vejapjovė yra išmani, be to, ją galima prijungti prie tinklo. Joje yra įrengtas mažai energijos naudojantis „Bluetooth LE“ prietaisas, kuris suteikia galimybę valdyti vejapjovę per išmanųjį telefoną.

Nemokama papildoma mobilioji programėlė padės pamatyti vejapjovę visai kitu kampu!

Programėlę galite atsisiųsti iš „Google Play Store“ (Android) arba „Apple AppStore“ (iOS) svetainių.

Ši programėlė ne tik palengvina darbą, bet ir suteikia jūsų mažai išmaniajai vejapjovei papildomų parinkčių bei galimybių:

- **automatinis pjovimo tvarkaraščio sudarymas;**
- apsaugos nuo vagysčių įjungimas;
- papildomų pradinių vietų nustatymas;
- nuotolinis valdymas ir rankinio pjovimo funkcija;
- nuotolinė aptarnaujančio skyriaus atliekama diagnostika;
- trikdžių šalinimas keičiant signalo tipą;
- galimybė suaktyvinti energijos taupymo režimą, padedantį sumažinti energijos sąnaudas, kad prietaisas tenkintų energetikos komisijos (CEC) ir energetikos departamento (DoE) nuostatas.



Vejapjovės priežiūra

Periodinė techninė priežiūra



ĮSPĖJIMAS

Rimtų traumų ir pažeidimų pavojus!

Prieš pakeldami vejapjovę nuo žemės, nepamirškite jos išjungti. Jos ašmenys yra labai aštrūs. Jie gali stipriai įpjauti arba įplėšti. Tvarkydami ašmenimis ar dirbdami netoli jų, visada mūvėkite storas darbinės pirštines. NIEKADA nenaudokite ašmenų, jei jie yra pažeisti ar sugadinti. NIEKADA nebandykite ašmenų galąsti.

Kartą per mėnesį:

- patikrinkite vejapjovės apačią. Jei reikia, nuvalykite. Atsargiai pašalinkite pjovimo dalyje susikaupusius žolės likučius (tam naudokite nedidelį pagaliuką arba kitą panašų daiktą);
- patikrinkite pjaunamą plotą apribojantį kabelį. Jei jis atsilaisvino, pritvirtinkite jį kuoleliais. Keičiantis sezonams, atitinkamai pritaikykite ir kabelį;
- patikrinkite įkrovimo stotį. Išvalykite iš jos purvą ir kitus nešvarumus, kad jie netrukdytų vejapjovei tinkamai į ją įvažiuoti.

SVARBU!

Norėdami nuplauti vejapjovę, NIEKADA nenaudokite aukšto slėgio vandens srovės. Skystos priemonės gali pažeisti vejapjovės detales. Nuvalykite paviršių naudodami oro pūstuvą arba šlapią šluostę.



Tam, kad galėtumėte tinkamai atlikti vejapjovės techninę priežiūrą ir palaikytumėte nepriekaištingą jos būklę, rekomenduojama artėjant žiemos sezonui parodyti vejapjovę kvalifikuotam atstovui.

Atjungimo prietaiso naudojimas

- Nuėmus vejapjovės atjungimo prietaisą, niekas negalės jos įjungti.
- Nuėmus atjungimo prietaisą, bus nedelsiant nutraukiamas vykdomas darbas, tris kartus sužybsės užrakto būsenos indikatorius ir nustos šviesti ON/OFF mygtuko šviesos diodų lemputė.
- Jei paspaustas kuris nors vejapjovės valdymo pultelio mygtukas, tris kartus sužybsėjęs užrakto būsenos indikatorius informuos, kad nėra atjungimo prietaiso.
- Jei įjungta apsauga nuo vagių, ji neišsijungs net ir nuėmus atjungimo prietaisą.

Ašmenų keitimas

1. Išjunkite vejapjovę 2 sekundes palaikydami įspaustą mygtuką GO.

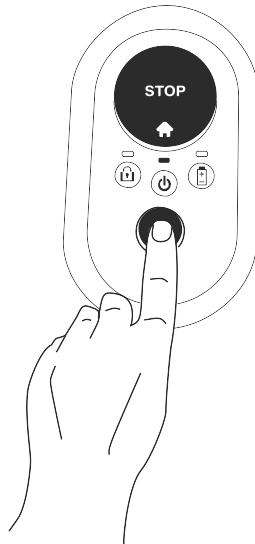

2. Nuimkite atjungimo prietaisą.

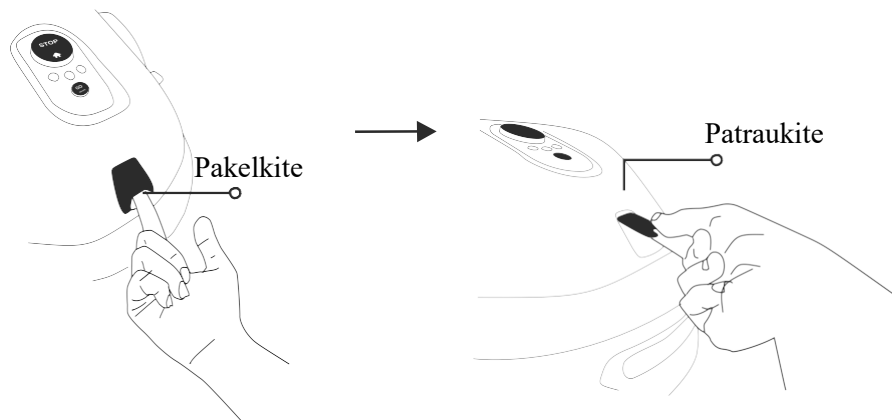

3. Užsimaukite tvirtas pirštines ir uždėkite ant ašmenų „RoboTool“ prietaisą. Jis turi uždengti visus ašmenis.

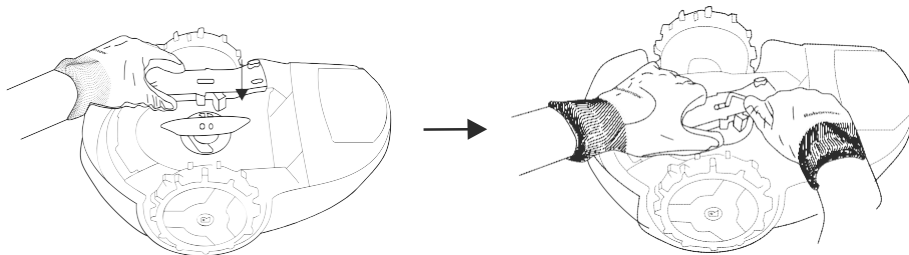

4. Laikydami ašmenis su „RoboTool“ prietaisu, „Allen“ tipo įrankiu (pristatomu kartu su atsarginiais ašmenimis) atsukite varžtus.
5. Pakeiskite ašmenis naujais (detalės numeris MRK9100A arba MRK9100W).
6. Tvirtai priveržkite abu varžtus.

Laikymas žiemą

Vejapjovė

- Įkraukite vejapjovę stotyje.
- Išjunkite vejapjovę 2 sekundes palaikydami įspaustą mygtuką GO.
- Vejapjovę laikykite sausoje patalpoje, kurioje temperatūra nenukrenta žemiau 0 °C.

Įkrovimo stotis

- Įkrovimo stočiai žiemą nereikia ypatingos priežiūros. Žiemos laikotarpiu ją galima palikti vejoje.
- Šio sezono metu rekomenduojama atjungti nuo maitinimo tinklo maitinimo bloką.

Paruošimas žiemai

- Tam, kad galėtumėte tinkamai atlikti vejapjovės techninę priežiūrą ir palaikytumėte nepriekaištingą jos būklę, rekomenduojama artėjant žiemos sezonui parodyti vejapjovę kvalifikuotam atstovui.
- Ruošiant žiemai, nuvalomos vejapjovės detalės ir pjovimo dalis, patikrinama, ar nėra nusidėvėjusių detalių (pavyzdžiui, ašmenys, varantieji ratukai ir kitos judamosios detalės), kurios, esant poreikiui, pakeičiamos naujomis, patikrinamos vejapjovės funkcijos ir apsauginiai elementai, taip pat patikrinamas akumuliatorius ir įdiegiama naujausia programinės įrangos versija, kuri greičiausiai papildyta naujomis funkcijomis.

Akumulatoriaus keitimas

1. Vejapjovė neturi būti įkrovimo stotyje.
2. Išjunkite vejapjovę 2 sekundes palaikydami įspaustą mygtuką GO.
3. Nuimkite atjungimo prietaisą.
4. Užtikrinkite, kad naujas akumulatorius būtų tinkamo tipo (detalės numeris MRK9101A arba MRK9101W).
5. Įspėjimas! Nenaudokite nekraunamo akumulatoriaus.
6. Informacija apie akumulatoriaus poliškumą ir keitimo veiksmus pateikiama kartu su akumulatoriumi pristatomoje naudojimo instrukcijoje. Dėl informacijos taip pat galite kreiptis į mūsų internetinės pagalbos centrą.
7. Jei iš akumulatoriaus teka skysčiai, skaitykite pristatytą saugos taisyklių dalį „Akumulatorius“.
8. Aplinkos apsauga:
 - a. prieš atiduodami akumuliatorių į surinkimo punktą, išimkite jį iš prietaiso;
 - b. saugiai pašalinkite išimtą akumuliatorių;
 - c. daugiau informacijos apie šalinimą pateikiama saugos taisyklių dalyje „Gaminio eksploatavimo nutraukimas“.

5 Nesklandumų nustatymas ir šalinimas

Paprasti nesklandumų nustatymo ir šalinimo veiksmai

Jeigu buvo užfiksuotas gedimas, vejąplovės valdymo pulte pradės šviesti raudona On/Off indikatoriaus lemputė. Paspauskite kurią nors pultelio mygtuką ir patikrinkite, ar nėra pasirenkamų garsinių gedimo nurodymų. Toliau pateikiamoje lentelėje nurodoma, kokių veiksmų atitinkamu atveju reikėtų imtis.

<i>Pypsėjimų skaičius</i>	<i>ON ir OFF Reikšmė indikatorius</i>	<i>Reikšmė</i>	<i>Veiksmai</i>
•	Žybsi raudona lemputė	Vejąplovė kirto ribą, užstrigo vienoje vietoje, buvo pakelta arba užfiksuotas netinkamai sujungtas kabelis	<ul style="list-style-type: none"> Patikrinkite, ar pjaunamą plotą apribojantis kabelis nėra per arti vejos krašto ir ar jis nenutiestas per nuožulnią zoną. Gražinkite vejąplovę atgal į veją arba perkelkite iš atitinkamos vietos ir leiskite jai tęsti darbą. Patikrinkite, ar vejoje nėra duobių. Užpilkite duobes dirva ir išlyginkite. Apkeiskite prie įkrovimo stoties galvutės prijungtus kabelio galus.
••	Žybsi raudona lemputė	Patikrinkite ašmenis. Galėjo perkaisti pjovimo variklis	<ul style="list-style-type: none"> Nuimkite atjungimo prietaisą. Patikrinkite, ar ant ašmenų nėra pašalinių objektų ir ar niekas netrukdo jiems sukstis. Padidinkite pjovimo aukštį.
•••	Žybsi raudona lemputė	Kabelis neskleidžia signalo, laukiama signalo arba užfiksuotas nupjautas kabelis	<ul style="list-style-type: none"> Patikrinkite, ar maitinimo blokas prijungtas prie maitinimo tinklo lizdo. Patikrinkite maitinimo bloko ir pjaunamą plotą apribojančio kabelio jungtį su įkrovimo stotimi. Patikrinkite įkrovimo stoties būsenos indikatorius. Jei kabelis nupjautas, sutvarkykite jį naudodami pristatytus jungiamuosius elementus.
••••	Žybsi raudona lemputė	Patikrinkite varančiuosius ratukus. Galėjo perkaisti varantysis variklis	<ul style="list-style-type: none"> Patikrinkite varančiuosius ratukus ir pašalinkite ant jų likusią žolę ar kitus objektus.

<i>Pypsėjimų skaičius</i>	<i>ON ir OFF Reikšmė indikatorius</i>	<i>Reikšmė</i>	<i>Veiksmai</i>
Nėra	Žybsinti raudona lemputė (du šviesos diodai)	Nėra maitinimo bloko arba vejapjovė nesikrauna	<ul style="list-style-type: none"> • Patikrinkite, ar maitinimo blokas prijungtas prie maitinimo tinklo lizdo. • Patikrinkite maitinimo bloko jungtį su įkrovimo stotimi. • Nuvalykite krovimo smaigus.
Nėra	Nuolat šviečia raudona lemputė	Kiti gedimai	<ul style="list-style-type: none"> • Patikrinkite mobiliąją programėlę* arba kreipkitės į aptarnaujančio skyriaus darbuotojus.

(*) Visi gedimai ir jų šalinimo veiksmai pateikiami ir aprašomi ir mobiliojoje programėlėje. Ši funkcija netaikoma modeliams, parduodamiems Jungtinėse Valstijose.

Specialūs indikatoriai

<i>Indikatorius</i>	<i>Reikšmė</i>
Periodiniai pypsėjimai ir raudona ON/OFF šviesos diodų lemputė	Pakrypo arba pakelta nuo žemės vejapjovė.
Klaidos garsas ir du kartus sužybsėjusi raudona akumulatoriaus šviesos diodų lemputė	Bandoma pajauti žolę išsikrovus akumulatoriui. Pirmiausiai reikia įkrauti akumulatorių.
Klaidos garsas ir du kartus sužybsėjusi užrakto šviesos diodų lemputė	Bandoma pajauti, kai įjungta apsauga nuo vaikų. Vienu metu paspauskite GO ir STOP mygtukus. Apsauga nuo vaikų bus kuriam laikui išjungiamas. Norėdami pradėti pjovimo darbus, vieną arba du kartus paspauskite mygtuką GO.
Klaidos garsas ir tris kartus sužybsėjusi užrakto šviesos diodų lemputė	Bandoma pajauti žolę, kai įjungta apsauga nuo vagių. Pirmiausiai naudodami užregistruotą mobilųjį prietaisą išjunkite vejapjovės apsaugą.
Paspaudus mygtuką GO, kartu žybsi raudonos ON ir OFF ir akumulatoriaus šviesos diodų lemputės	Akumulatoriaus įtampa per maža, todėl negalima įjungti vejapjovės. Reikia krauti toliau.
Tris kartus sužybsi užrakto šviesos diodų lemputė. ON/ OFF šviesos diodų lemputė nešviečia	Nuimtas atjungimo prietaisas. Norėdami naudoti vejapjovę, uždėkite jos atjungimo prietaisą.

Pakartotinis vejapjovės paleidimas

Jei dėl kokios nors priežasties reikia iš naujo paleisti vejapjovę, tiesiog išjunkite ją ir vėl įjunkite.

Gamyklinių nustatymų atkūrimas

Jei reikia atkurti gamyklinius vejapjovės nustatymus, kai vejapjovė yra išjungta, ilgiau nei 10 sekundžių palaikykite įspaustą mygtuką GO (palaukite, kol pasigirs ilgas pyptelėjimas ir pradės žybsėti visos šviesos diodų lemputės).

6 *Dažniausiai kylantys klausimai*

Vejapjovei nepavyksta tinkamai prisijungti ir ji kartais neranda įkrovimo stoties kontaktų

Įvažiavimas į įkrovimo stotį nėra plokščias. Užpilkite šiek tiek žemės ir sulyginkite veją su įkrovimo stotimi, kad prietaisas galėtų lengvai į ją įvažiuoti. Patikrinkite, ar pjaunamą plotą apribojantis kabelis nutiestas vadovaujantis ant įrengimo šablono pateiktomis taisyklėmis. Patikrinkite, ar įkrovimo stotis įrengta ant pakankamai lygaus paviršiaus.

Prasta pjovimo kokybė

Gali būti atšipę ašmenys. Nuimkite atjungimo prietaisą. Apsimaukite tvirtas pirštines ir patikrinkite vejapjovės ašmenis. Esant poreikiui, pakeiskite juos naujais. Nepjaukite šlapios žolės. Geriausių rezultatų pasieksite pjaudami sausą žolę. Rekomenduojama nepjauti žolės anksti ryte.

Nevienodas ir nelygus pjovimas

Per trumpas pjovimo laikas. Leiskite vejapjovei ilgiau važinėti po veją ir pjauti žolę. Siekdami tolygesnio pjovimo, nurodykite papildomas pradines vietas (netaikoma modeliams, naudojamiems mažesnio nei 200 m² ploto vejose).

Ilgą laiką vejapjovė neišvažiuoja iš įkrovimo stoties (netaikoma modeliams, naudojamiems mažesnio nei 200 m² ploto vejose)

Naudodami mobiliąją programėlę, išsiaiškinkite, kodėl vejapjovė neišvažiuoja iš stoties.

 **Veļapjovē pradēda pjauti ŗolē ne tada, kada nurodyta (netaikoma modeliams, naudojamiems mažesnio nei 200 m2 ploto veļose)**

Patikrinkite, ar tinkamai nustatytas veļapjovės darbo pradŗios laikas. Prijungus mobilųjį prietaisą, automatiškai patikrinamas veļapjovės darbo pradŗios laikas.

 **Veļapjovē pernelyg dažnai atsitrenkia į kietą veļos ribą**

Perkelkite pjaunamą plotą apribojantį kabelį. Jis turi būti 45 cm atstumu nuo bet kokios kietos veļos krašto ribos (pavyzdŗiui, tvoros).

 **Dirbdama veļapjovē skleidŗia didelę triukŗmą**

Gali būti paŗzeisti arba nesureguliuoti veļapjovės aŗmenys. Patikrinkite, ar veļoje nėra ŗakų, akmenų ar kitų objektų, galinčių paŗzeisti aŗmenis. Esant poreikiui, pakeiskite aŗmenis naujais.

A priedas

Papildomos įrengimo galimybės

1. Vidinių kampų įrengimas.

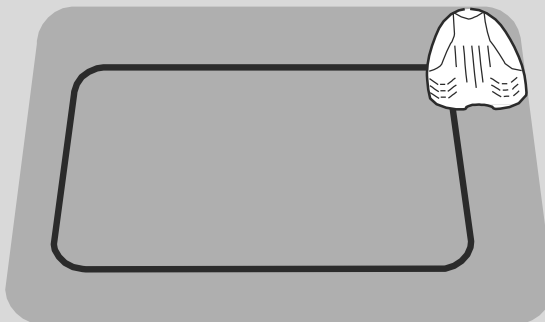

Daugiau informacijos
pateikiama mūsų
internetiniame
pagalbos centro
puslapyje.

2. Išorinių kampų įrengimas.

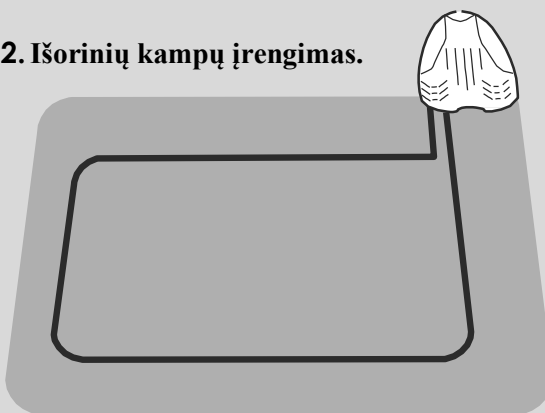

Daugiau informacijos
pateikiama mūsų
internetiniame
pagalbos centro
puslapyje.

Reikia per programėlę sukonfigūruoti pradines vietas (netaikoma modeliams, naudojamiems mažesnio nei 200 m² vejose).

B priedas ***Šalutinės zonos***

Prijungtos šalutinės zonos

Jei jūsų vejose yra papildomų praėjimų sujungtų zonų ir vejamose gali važiuoti praėjimu, vadovaukitės toliau pateikiamomis taisyklėmis.

- Atstumas tarp tokio praėjimo nutiestų kabelių turi siekti 15 cm.
- Toks praėjimas turi būti ne siauresnis nei 57 cm.

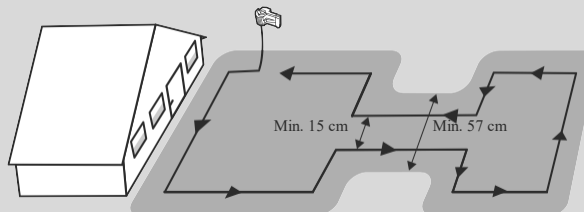

Atskirtos šalutinės zonos

Jei jūsų vejose yra visiškai atskirtų zonų (atskirtų tvora, šaligatviu, taku, ir pan.), vadovaudamiesi paveikslėliu, galite pailginti pjaunamą plotą apribojantį kabelį ir prijungti šias šalutines zonas prie pagrindinės zonos.

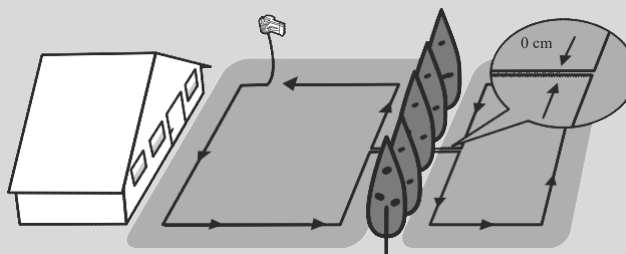

C priedas

Valdymo pagrindai

Ką daryti?

Kaip daryti?

Ijungti mygtuką
ON/OFF

2 sekundes



palaikyti išpaustą mygtuką

Pradėti įprastą pjovimo
režimą (iki 2 valandų)

Vieną kartą



paspauskite mygtuką

Pradėti sutrumpintą
pjovimo režimą (60 min.)

Du kartus



paspauskite mygtuką

Perkelkite vejapjovę
į įkrovimo stotį

Jei
veikia



budėjimo režimu, paspauskite

Dažniausi indikatoriai.

Žybsinti žalia lemputė: vejapjovė
kraunasi įkrovimo stotyje.

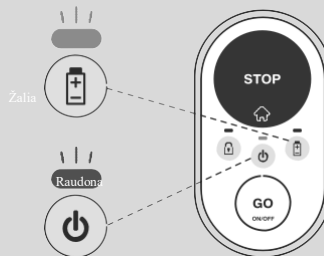

Žybsinti raudona lemputė: įvyko
gedimas. Žr. šios instrukcijos dalį
„Nesklandumų nustatymas ir
šalinimas“ arba prisijunkite prie
mobiliosios programėlės.

Greitai žybsinti raudona lemputė:
perpjautas pjaunamą plotą
apribojantis kabelis. Patikrinkite
pjaunamą plotą apribojančio kabelio
jungtį su įkrovimo stotimi.
Prisijunkite prie mūsų internetinio
pagalbos

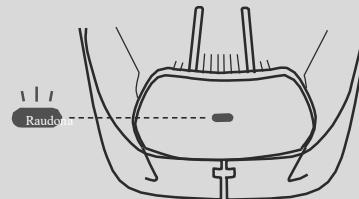

centro puslapio, kur galėsite sužinoti,
kaip rasti perpjautą vietą.

—
|

—
|

Cub Cadet[®]

„MTD Products Aktiengesellschaft“

Industriestraße 23 • 66129 Saarbrücken • Vokietija
Tel. Nr.: + 49 6805 79-0 • Faks.: +49 6805 79-442
www.cubcadet.eu

DOC9043T_LT